

# DISPOLAB, s.r.o.

## BIOCHEMIE A HEMATOLOGIE

# DispoLab

P. O. Box 685  
661 85 BRNO

tel.: 545 212 162, 545 242 223

fax: 545 210 521

e-mail: [dispolab@mbox.vol.cz](mailto:dispolab@mbox.vol.cz)

### ZKUMAVKY PRO SEPARACI SÉRA



Rozměry [mm]

Určeno pro ml krve

Materiál:

směsný polypropylén  
(1129 a 1130 čistý PP)

100x16  
10

75x16  
8

86x12  
5

#### Náplň

#### Štítek

#### Katalogové číslo

Granulovaný separátor

+ akcelerátor

barva uzávěru bílá, hnědá

+

1128

1134

1138

-

1129

+

1130

Práškový akcelerátor

barva uzávěru červená

+

1371

1373

1375

Granulovaný separátor

+akcelerátor + gel

barva uzávěru červená

+

1147

1151

1153

# ZKUMAVKY PRO ODBĚR NESRÁŽLIVÉ KRVĚ

Zkumavka s pryžovým samosvorným uzávěrem

Rozměr [mm]:

Materiál: polypropylen

Činidlo:  $K_3EDTA$

pro ml krve

1,5

2

3

80x13

75 x13



11540



1242.2F

1242.F



1242.1

1242

Zkumavky jsou označeny štítkem s terčíkem v barvě shodné s barvou uzávěru

Materiál: polypropylen



100x16



86x12



60x16



56x12

Rozměry [mm]

Náplň

Barva

pro ml krve

Katalogové číslo

$K_3EDTA$	tmavě	0,5-1			1222
	zelená	2,5	1237	1236	1235
		5	1241	1239	1238
$K_2EDTA$	světle	2,5	1231	1230	1229
	zelená	5	1234	1233	1232
KF+ $Na_2EDTA$	oranžová	2,5	1225	1224	1223
		5	1228	1227	1226
Heparin lithný	modrá	2,5	1261	1260	1259
		5	1263	1262	
		10	1264		

## MIKROZKUMAVKY

Typ Eppendorf  
0,75 ml  
PP



**Katalogové číslo: 1102**

Typ Eppendorf  
1,5 ml  
PP



**Katalogové číslo: 1711**

Typ Eppendorf  
bez víčka  
1,5 ml  
PP



**Katalogové číslo: 1712**

Typ Eppendorf  
kalibrovaná  
2,0 ml  
PP

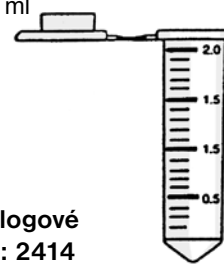

**Katalogové číslo: 2414**

Typ Eppendorf  
1,5 ml  
PP



**Katalogové číslo: 1710**

v barvě:  
- neutrální  
- žluté  
- modré  
- růžové  
- zelené

Kryozkumavka 2ml  
12,5 x 49 mm  
sterilní  
sterilní, kalibrovaná



**Katalogové číslo:**  
**24752**  
**24750**  
**24750 B1**

Otvírač  
mikrozkuvek

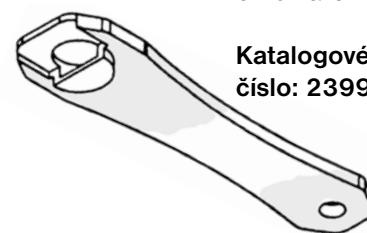

**Katalogové číslo: 2399**

## NÁDOBKY PRO POČÍTAČE KREVNÍCH ELEMENTŮ

Hycel a Seac  
PP



**Katalogové číslo: 1704**

TOA  
PP



**Katalogové číslo: 1703**

Coulter  
PS



**Katalogové číslo: 1082**

Ø 30x42 mm  
25 ml  
PS



**Katalogové číslo: 1083**

### KAPILÁRY

Kapiláry skleněné



**Katalogové číslo:**

**2355**  
**2363**  
**2364**

60 mm,  
75 mm,  
75 mm,  
Na hep.,

### TYČINKA

Tyčinka pro oddělení  
krevní sraženiny  
PS



**Katalogové číslo: 1052**

### OPTICKÉ KYVETY

Makrokyveta  
10x10x45 mm  
4 ml  
PS



**Katalogové číslo: 1089**

Semimikrokyveta  
10x4x45 mm  
1,6 ml  
PS



**Katalogové číslo: 1090**

# NÁDOBKY PRO AUTOMATICKÉ ANALYZÁTORY

Centifichem  
0,25 ml  
PS



Katalogové  
číslo: 1598

Uzávěř  
perforovaný  
PE



Katalogové číslo:  
1725

Uzávěř  
plný  
PE



Katalogové číslo:  
1726

Genseac  
0,5 ml  
PS



Katalogové  
číslo: 1716

Technicon  
2 ml  
PS



Katalogové  
číslo: 1715

Koagulometr  
Amelung s kuličkou  
PS



Katalogové  
číslo: 1339

Hitachi  
3 ml  
PS



Katalogové  
číslo: 1718

Kodak  
0,5 ml  
PS

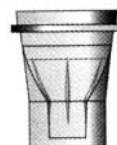

Katalogové  
číslo: 1707

AXsYM  
PS



Katalogové  
číslo: 1364

Express  
PS



Katalogové  
číslo: 1708

Express  
pediatrický  
PS



Katalogové  
číslo: 1709

Beckman  
0,5 ml  
PP



Katalogové  
číslo: 1713

Cobas  
PP



Katalogové  
číslo:  
1720 - neutrální  
1721 - modrá  
1186 - růžová  
1187 - žlutá

Kat.č. Segment  
1361 Cobas Mira  
1362 Cobas Mira v držáku

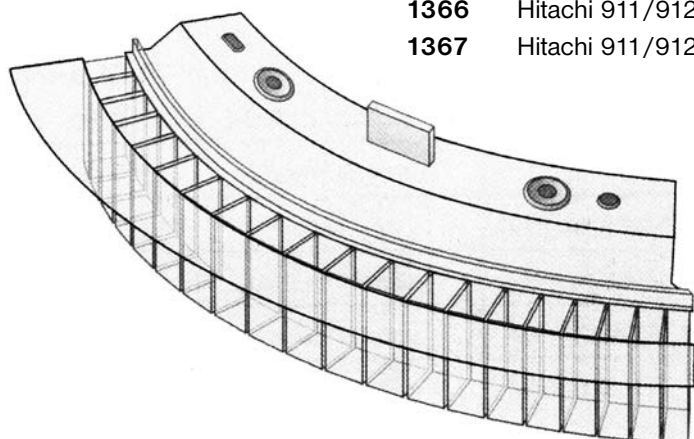

Kat.č. Segment  
1363 Hitachi 717  
1365 Hitachi 704  
1366 Hitachi 911/912  
1367 Hitachi 911/912

PMMA  
PMMA  
PMMA  
bionex

Sismex  
PS



Katalogové  
číslo: 1337

# ZKUMAVKY PRO ODBĚR NESRÁŽLIVÉ KRVE

**Materiál:** polypropylen

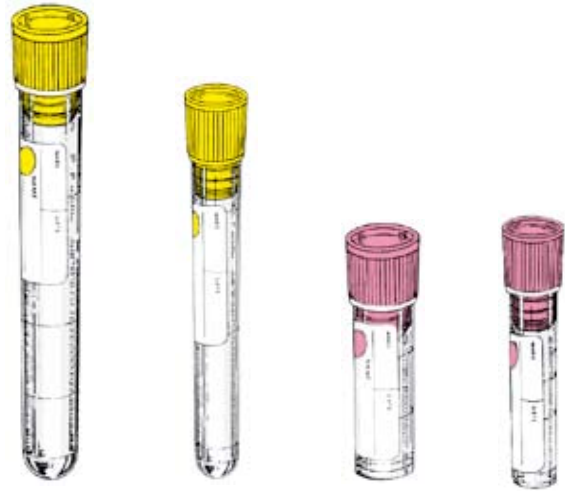

Rozměry [mm]			100x16	86x12	60x16	56x12
Činidlo	Barva	ml činidla	Katalogové číslo			
Citrát sodný	žlutá	0,5	<b>1246</b>	<b>1245</b>	<b>1244</b>	
Citrát sodný	růžová	0,25		<b>1254</b>	<b>1253</b>	<b>1252</b>

## KREVNÍ SEDIMENTACE

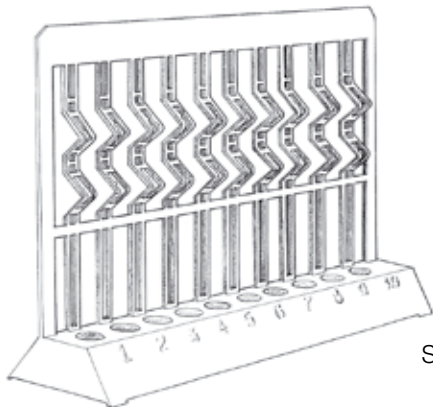

**1346**

Sedimentační stojan pro 10 zkumavek



**3001 + 1245**

Sedimentační kalibrovaná kapilára + zkumavka s citrátem Na pro 2 ml krve

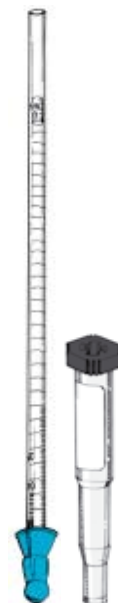

**3000**

Sedimentační kalibrovaná kapilára se zkumavkou s citrátem Na pro 1 ml krve

## FAST READ 102

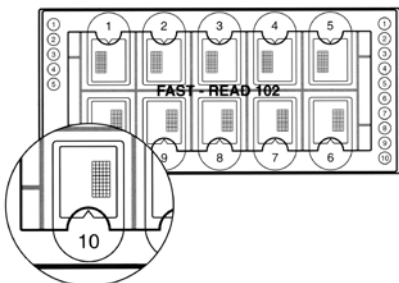

**Katalogové číslo: 1340**

100 destiček pro 1000 stanovení

Pipety pro Fast Read  
Vetri Plast  
K-Cell

**Katalogové číslo:**

## VETRI PLAST

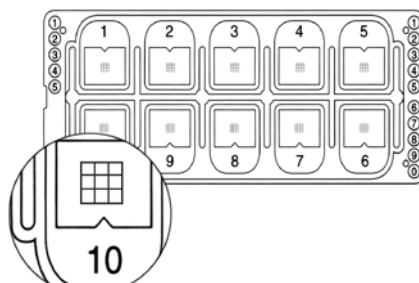

**1340V**

100 destiček pro 1000 stanovení



**1331**

## K-CELL

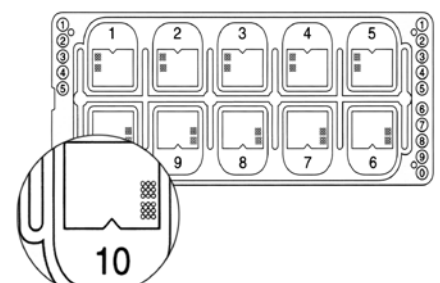

**1340K**

100 destiček pro 1000 stanovení



**1332**

barvivo



**1330**

# ODBĚROVÉ ZKUMAVKY TAPVAL

Polouzavřený systém s pryžovými samosvornými uzávěry

Materiál: polypropylen

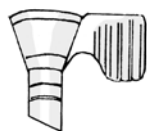

3006

Nálevka Galet

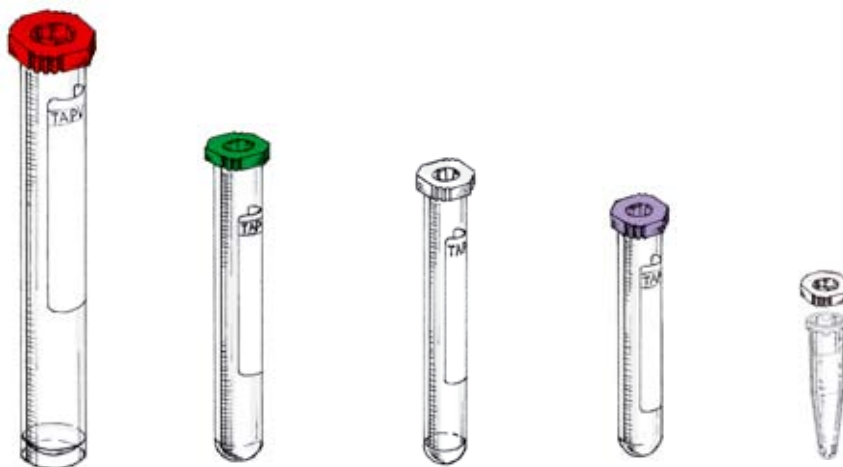

Rozměry [mm]

100x16

80x13

70x12

55x12

Náplň

Barva

Kat. č. ml krve

Kat. č. ml krve

Kat. č. ml krve

Kat. č. ml krve

### Pro srážlivou krev

Gran. separ. červená  
+ akcelerátor

19450 3,0

19460 2,0

Gran. separ. bílá  
+ akcelerátor s gelem

19860 2,0

### Pro nesrážlivou krev

K<sub>3</sub>EDTA fialová

11170 0,5

11140 2,5

11160 1,0

Citrát Na 1:10 modrá

13040 4,0

13050 2,0

13060 1,0

Heparin litný zelená

14050 2,0

14060 1,0

Fluorid K+ tmavošedá  
oxalát K

17040 4,0

17050 2,0

17060 1,0

### Bez náplně

Čistá neštitkovaná bílá

19610 10,0

19640 5,0

19650 4,0

19660 3,0

Čistá štitkovaná bílá

19710 10,0

19740 5,0

19750 4,0

19760 3,0

Uzávěr pryžový samosvorný bílý

pro průměr 12 mm (např. mikrozkušavky typu Eppendorf kat.č. 1712)

19600

DISPOLAB • DISPOLAB • DISPOLAB • DISPOLAB • DISPOLAB



ZBOŽÍ JE MOŽNO OBJEDNAT TELEFONICKY NA ČÍSLE 545 212 162, 545 242 223,

NEBO PÍSEMNĚ NA ADRESE

DISPOLAB, s.R.O., P. O. Box 685, 661 85 BRNO.

e-mail: [dispolab@mbox.vol.cz](mailto:dispolab@mbox.vol.cz)

PŘI PÍSEMNÉ OBJEDNÁVCE UVÁDĚJTE PROSÍM MIMO ADRESY TAKÉ SVOJE IČO A TEL. ČÍSLO.