

DISPOLAB, s.r.o.

JEDNORÁZOVÉ POMŮCKY



Jugoslávská 123
613 00 BRNO

tel.: 545 212 162, 545 242 223
fax: 545 210 521

www.dispolab.cz
e-mail: info@dispolab.cz

ZKUMAVKY

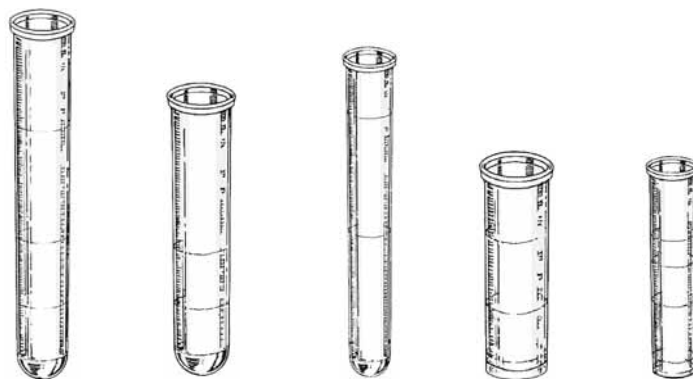

Rozměry [mm]	100x16	75x16	86x12	60x16	56x12
Objem [ml]	10	8	5	5	3

	Materiál	Štítek	Katalogové číslo				
<i>Kalibrace (ml)</i>			2,5-5-10	2,5-5	2,5-5	2,5-5	1,25-2-2,5
	PS	-	1026	1038	1034		1049
		+	1027		1035		1050
Sterilní, červený uzávěr		+	1028		1198		
<i>Kalibrace (ml)</i>			2,5-5-10	2,5-5	2,5-5	2,5-5	1,25-2-2,5
	PP	-	1023	1036	1032	1043	1047
		+	1024	1039	1033	1044	1048
Sterilní, červený uzávěr		+	1025		1160		

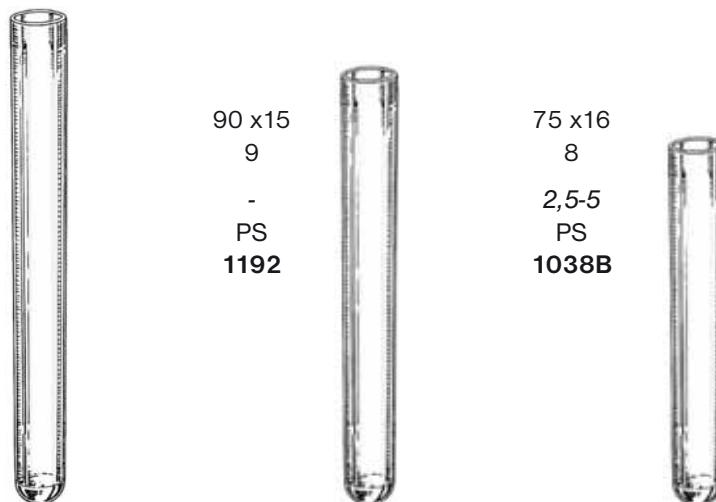

Rozměry [mm]	150 x16	90 x15	75 x16
Objem [ml]	20	9	8
<i>Kalibrace (ml)</i>	0,5-1-2,5-5-10	-	2,5-5
Materiál	PP	PS	PS
Katalogové číslo	1195	1192	1038B

ZKUMAVKY SE ŠROBOVÝM UZÁVĚREM

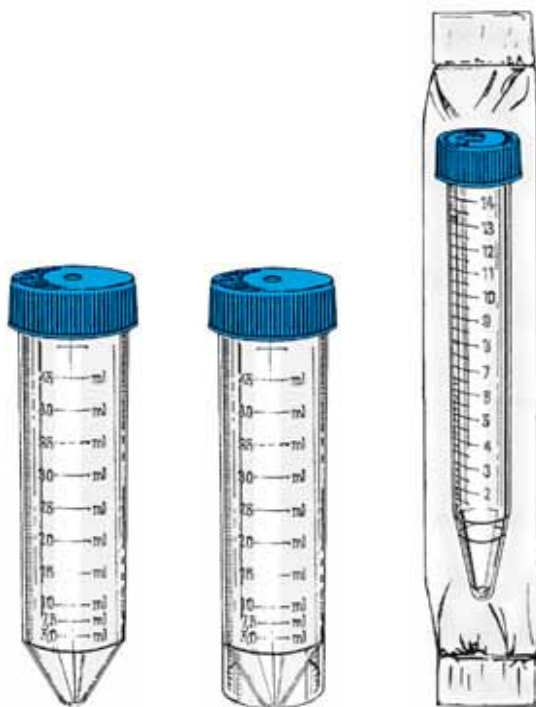

Barva uzávěru: modrá



Materiál:	PP	PP	PP	PS
Rozměry [mm]	115x30	115x30	120x17	
Objem [ml]	50	50	15	
		stabilní		

Balení	Katalogové číslo			
Nesterilní	1001	1001S	1005	10051
Sterilní	1002	1002S	1006	10061
Sterilní, individuální	1003	1003S	1007	
Sterilní, ve stojanu	1004		1008	

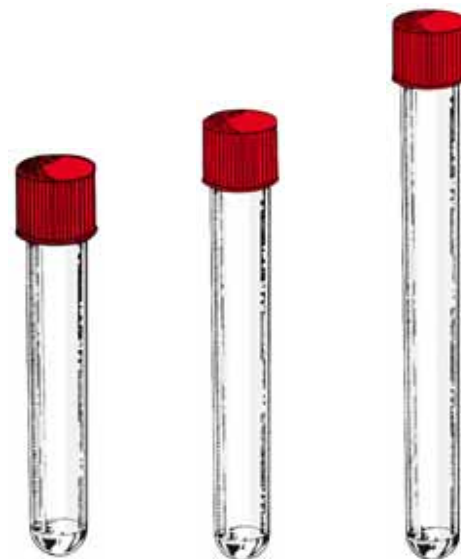
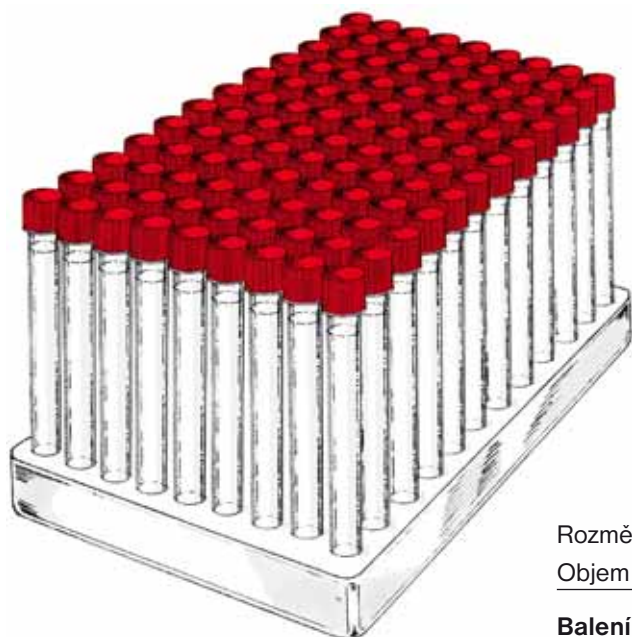

Rozměry [mm]	100x16	120x16	150x16
Objem [ml]	10	16	19

Balení	Katalogové číslo		
Nesterilní	1009	1013	1017
Sterilní	1010	1014	1018
Sterilní, individuální	1011	1015	1019
Sterilní, ve stojanu	1012	1016	1020

Materiál: PS

Barva uzávěru: červená

KONICKÉ ZKUMAVKY

Rozměr [mm]: 100x16

Kalibrace [ml]: 0,5-1-2,5-5-10

Objem [ml]: 10

Katalogové číslo

	Materiál Štítek	PS	PP
Nesterilní	-	1157	1029
Nesterilní	+	1159	1030
Sterilní, červený uzávěr	+	1156	1031
Zkumavky nesterilní v 50 místném stojanu	-	1285	
	+	1286	



ANALÝZA MOČE

Objem [ml]: 12

Materiál: PS



1100

Dno:

konické

UZÁVĚR

Katalogové číslo:

1103



Katalogové číslo



1104

s jamkou pro zachycení sedimentu

1065



Objem [ml]: 10

Materiál: PS

Katalogové číslo



1157B

FAST READ 102

VETRI PLAST

K-CELL

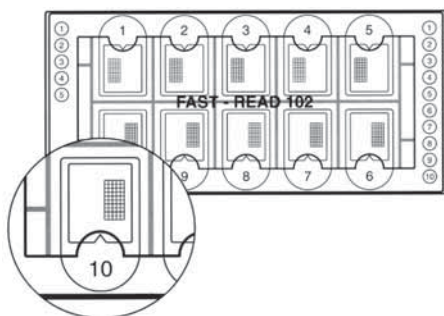

Katalogové číslo: 1340

100 destiček pro 1000 stanovení

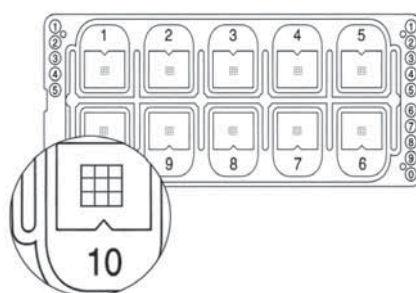

1340V

100 destiček pro 1000 stanovení

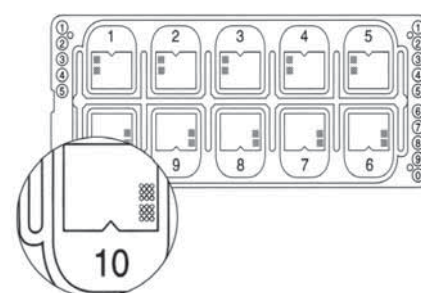

1340K

100 destiček pro 1000 stanovení

Pipety pro Fast Read
Vetri Plast
K-Cell

Katalogové číslo:



1331



1332

barvivo



1330

ZKUMAVKY

Rozměry [mm]: 75 x 13
Objem [ml]: 5
Materiál: PP



75 x 13
4,5
PS



Katalogové číslo: 1058

1053

Katalogové číslo: 1054

Materiál: PS

Rozměry [mm]

Objem [ml]

Katalogové číslo



70 x 11

3

1040

určeno pro RIA

56 x 12

3

1056

75 x 12

5

1057

typ Sorwall CWI

75 x 12

4,5

1057K

VTLAČNÉ UZÁVĚRY

Uzávěr pro zkumavku RIA

Katalogové číslo: 1041



Uzávěr samosvorný pryžový
pro průměr 12 mm

Katalogové
číslo: 19600



Lamelové uzávěry



Pro průměr [mm] 12 16

Katalogové číslo: 1054 1055

Vtlačené uzávěry



Pro průměr [mm] 12 16

Barva	Katalogové číslo	
červená	1169	1059
bílá	1170	1060
zelená	1171	1061
tmavě modrá	1172	1062
fialová	1173	1063
oranžová	1174	1064
žlutá	1175	1065
hnědá	1176	1181
černá	1177	1182
světle modrá	1178	1183
růžová	1179	1184
světle zelená	1180	1185

SAMOLEPÍCÍ ŠTÍTEK



Rozměry [mm]: 37x25

Katalogové číslo: 1051

KONTEJNERY

Uzávěr šroubovací.

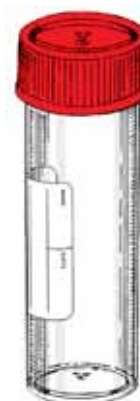

Materiál:	PS	PP	PS
Rozměry [mm]	92x26		94x30
Objem [ml]	30		60
Štítek	+		+
Balení	Katalogové číslo		
Nesterilní	1207		1208
Sterilní	1211	1211 PP	1214

FEACES KONTEJNERY

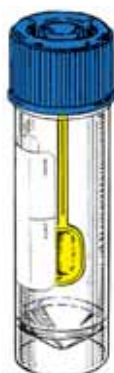

Materiál:	PS		PP
Rozměry [mm]	92x26		82x28
Objem [ml]	30		30
Uzávěr	šroubovací		šroubovací
Štítek	+	-	
Balení	Katalogové číslo		
Nesterilní	1210	1209	1084
Sterilní	1216	1215	1085

KONTEJNERY

Materiál: PS

Uzávěř šroubovací,
barva bílá pro nesterilní balení,
červená pro sterilní balení,
štítkované

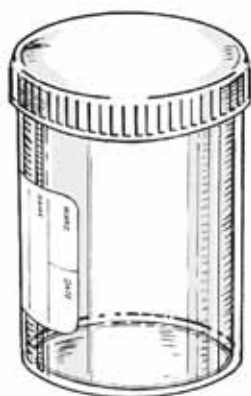

Rozměry [mm] 80x60

Objem [ml] 200

Balení	Katalogové číslo
Nesterilní	1071
Sterilní	1072
Sterilní, individuální	1073



Materiál: PS

Objem [ml]: 150

Uzávěř vtláčňý,
barva bílá pro nesterilní balení,
červená pro sterilní balení,
štítkovaný

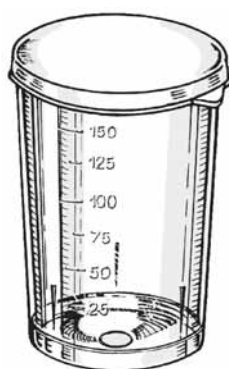

Balení

Katalogové číslo

Nesterilní	1074
Sterilní	1076
Sterilní, individuální	1077

Kontejnery FLEX-TAINER



Materiál: PP

Uzávěř šroubovací,
barva bílá pro nesterilní balení,
červená pro sterilní balení,
štítkovaný



Katalogové číslo

Objem	60	150	200
Balení			
Nesterilní	1067	1079	10790
Sterilní	1068	1080	10800
Sterilní, individuální		1081	10810

KONTEJNERY

Materiál: PE

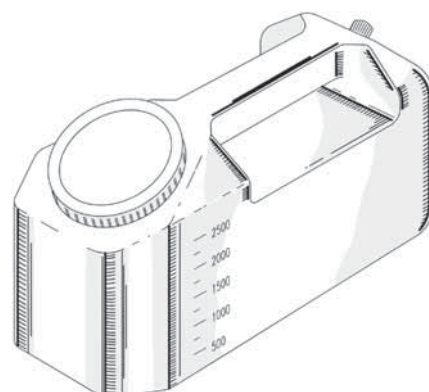

Objem [ml] 250 500 1000

2500

2500

pro 24 hodinový sběr moče

Katalogové číslo 1203 1202 1204

1349

1348

Odpadní kontejner otvírací, 1,5 l

Katalogové číslo 1369

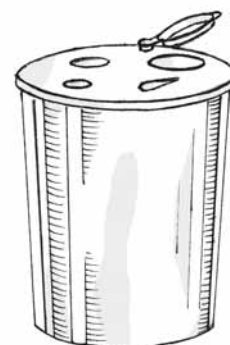

Bezpečnostní odpadní kontejner
přenosný

Objem [l] 1 3 5

Katalogové číslo 1390 1391 1392

PLASTOVÉ PIPETY

Materiál: PS

U sterilně balených pipet je součástí bavlněná zátka.

Kalibrace [ml]	1/100	1/50	1/10	1/10
Objem [ml]	1	2	5	10

Balení	Katalogové číslo			
Nesterilní	1287	1290	1293	1296
Sterilní po 25 ks	1289	1292	1295	1298
Sterilní, individuální	1288	1291	1294	1297



PASTEUROVY PIPETY



Materiál: PE

Nesterilní	1686	1687	1691	1695	1595	1699
Sterilní (balení á 1 ks)	1683	1688	1692	1696	na zvláštní objednávku	
Sterilní (balení á 5 ks)	1684	1689	1693	1697		
Sterilní (balení á 10 ks)	1685	1690	1694	1698		

<i>Popis</i>	<i>3 ml</i>	<i>1 ml</i>	<i>s kapilárou</i>	<i>prodloužená</i>	<i>s jemnou kapilárou</i>	<i>zkrácený stonek</i>
Celková délka [mm]	150	150	150	230	144	83
Celkový objem [ml]	7	5	4	6	5	4
Objem kapky [μ l]	45	40	35	50	20	35
Kalibrace [ml]	0,5	0,25	ne	0,25	ne	ne



Materiál: PE

Nesterilní	1332	1331	1334	1333	1700	1701
Sterilní (balení á 1 ks)	na zvláštní objednávku					
Sterilní (balení á 5 ks)						
Sterilní (balení á 10 ks)						

<i>Popis</i>	<i>pro Fast Read Vetri Plast a K-Cell</i>	<i>pro Fast Read Vetri Plast a K-Cell</i>	<i>pro latex aglutinace</i>	<i>mini</i>	<i>10 ml</i>	<i>bellows</i>
Celková délka [mm]	125	148	135	70	170	160
Celkový objem [ml]	2	1	0,3	1,5	14	10
Objem kapky [μ l]	40	40	30	40	55	40
Kalibrace [ml]	ne	ne	ne	ne	ne	ne

DNase/RNase Free Metal Free Autoklárovatelné Sterilní

Pipetovací špičky

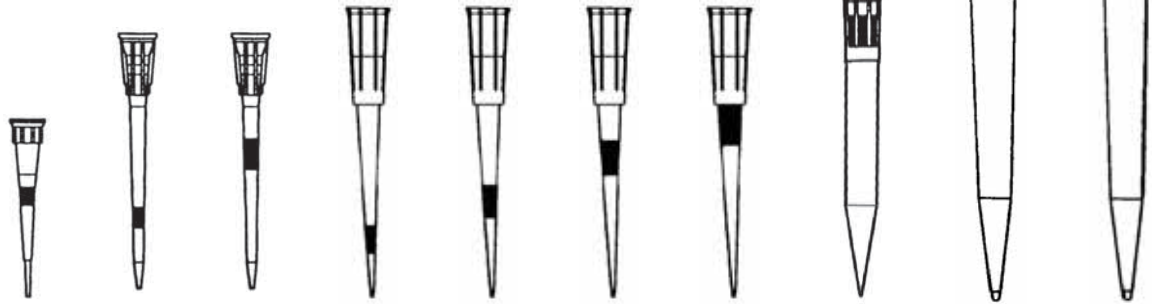

Pro objem [μl]:	0,1-10	0,5-20	0,5-20	5-200	5-200	5-200	5-200	5-300	200-1000	200-1000
bez filtru	0,1-10	0,5-20	0,5-20	5-200	5-200	5-200	5-200	5-300	200-1000	200-1000
s filtrem	0,1-10	0,5-10	0,5-20	5-20	5-50	5-100	5-200	5-230	200-1000	200-1000

Balení	Katalogové číslo									
Nesterilní	2321	2323	2323	2325	2325	2325	2325	2327	2329	2331
Sterilní v krabičce	2322	2324	2324	2326	2326	2326	2326	2328	2330	2332
Sterilní v krabičce s filtrem	2370	2372	2374	2376	2378	2373	2379	2375	2382	2384

Zkumavky PCR (balení po 1000 resp. 960 ks)

- 2400 0,2 ml 8-strip s připojenými uzávěry
- 2401 0,2 ml 8-strip a 8-stripové uzávěry
- 2402 0,2 ml 8-strip bez uzávěrů
- 2403 0,2 ml 12-strip a 12-stripové uzávěry
- 2404 0,2 ml 12-strip bez uzávěrů
- 2405 0,2 ml jednotlivé a 8-stripové uzávěry
- 2406 0,2 ml jednotlivé a 12-stripové uzávěry
- 2407 0,2 ml jednotlivé bez uzávěrů
- 2408 8-stripové uzávěry
- 2409 12-stripové uzávěry
- 2410 0,2 ml jednotlivá zkumavka s uzávěrem
- 2411 0,2 ml zkumavky s uzávěrem v 8-stripu
- 2412 adaptér pro zkumavky 0,2 a 0,5 ml
- 2413 0,5 ml jednotlivá zkumavka s uzávěrem

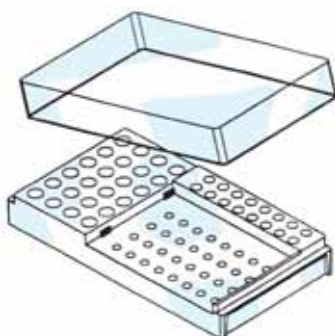
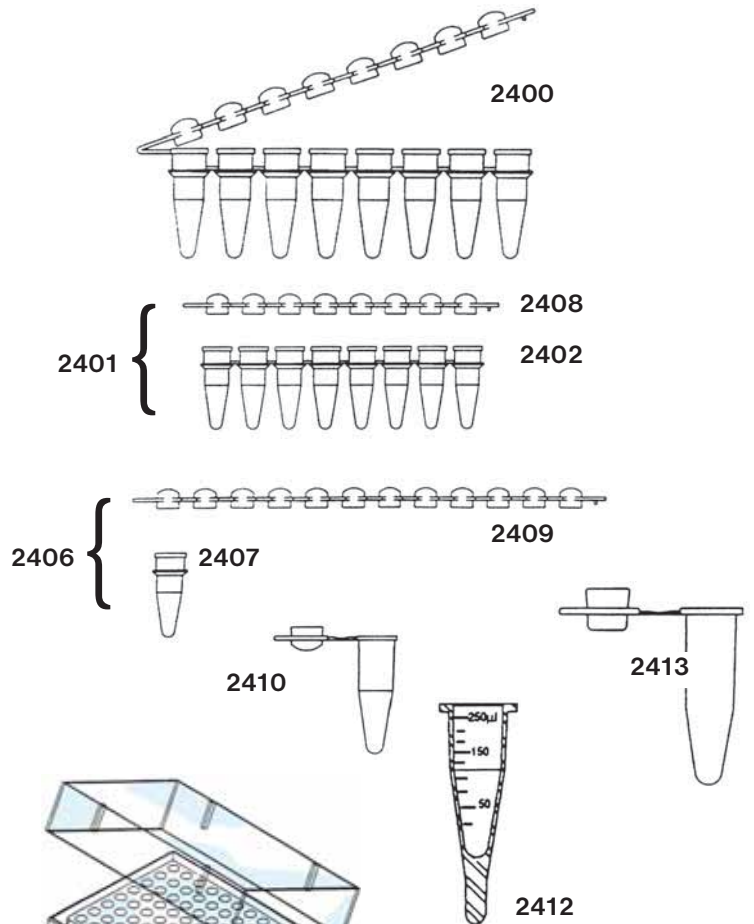

2481
PCR pracoviště

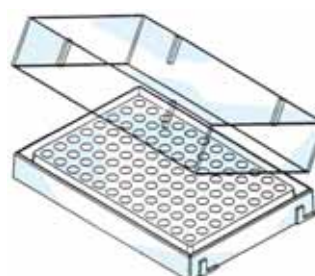

2480
Stojánek pro PCR pracoviště



2413

PIPETOVÉ ŠPIČKY



Pro objem [μ l]:	1-10	0-200	200-1000	0-200	0-200	0-200	0-200
Barva:	bílá	žlutá	modrá	bílá	bílá	žlutá	žlutá

Balení	Katalogové číslo						
Nesterilní	2357	1105	1108	1111	1117	1123	1123F
Nesterilní v krabičce	2359	1106	1110	1112			1124F
Sterilní	2358	1107	1109	1113	1118		

sterilní balení po 5 kusech

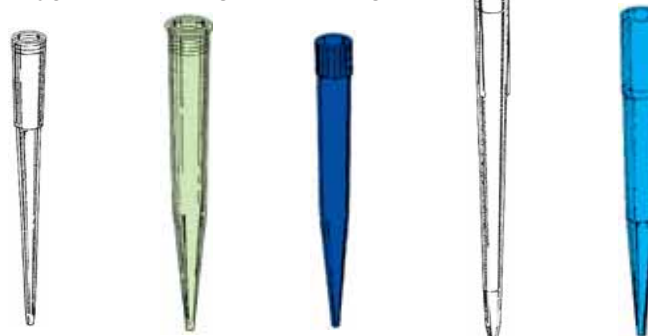
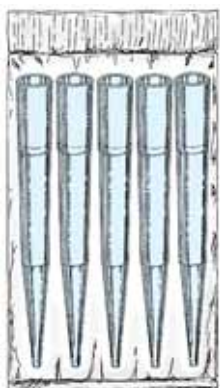

Pro objem [μ l]:	0-200	200-1000	200-1000	200-1000	200-1000
Barva:	bílá	zelená	modrá	bílá	světle modrá

Balení	Katalogové číslo				
Nesterilní	1121	1119	2316	1114	1101
Nesterilní v krabičce			23160	1115	
Sterilní	1122	1120		1116	1166

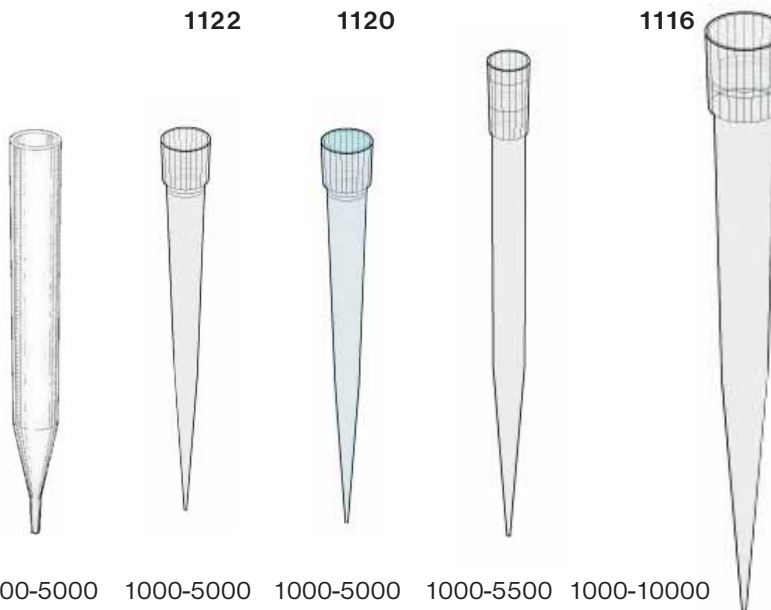

Pro objem [μ l]:	1000-5000	1000-5000	1000-5000	1000-5500	1000-10000
Barva:	bílá	bílá	modrá	bílá	bílá

Balení	Katalogové číslo				
Nesterilní	1167	2352	2353	2354	2356
Doporučeno pro	Oxford Gilson	Oxford Biohit HTV Eppendorf	Gilson Soccorex Nychyrio	Labsystems Brand	Labsystems Brand

MIKROZKUMAVKY

Typ Eppendorf
0,75 ml
PP



Katalogové číslo: 1102

Typ Eppendorf
1,5 ml
PP



Katalogové číslo: 1711

Uzávěr samosvorný pryžový pro průměr 12 mm



Katalogové číslo: 19600

Typ Eppendorf bez víčka 1,5 ml
PP
Katalogové číslo: 1712



Typ Eppendorf kalibrována
2,0 ml
PP



Katalogové číslo: 2414

Typ Eppendorf
1,5 ml
PP



Katalogové číslo: 1710

v barvě:
- neutrální
- žluté
- modré
- růžové
- zelené

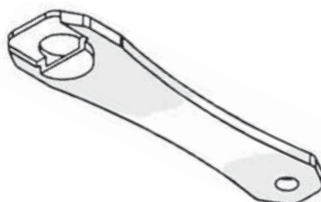

Katalogové číslo: 2399

Otvírač mikrozkušavek

Typ Eppendorf kalibrována
2,0 ml
PP



Katalogové číslo: 2416B

KRYOZKUMAVKY

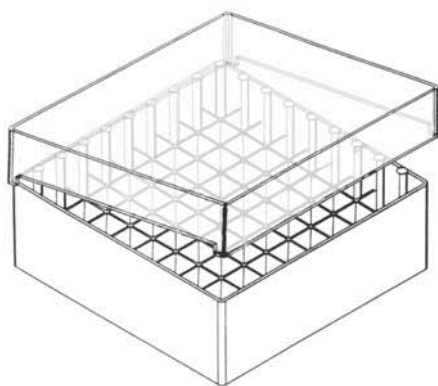

Katalogové číslo:

Kryobox uzavíratelný 50ti místný 2476
Kryobox uzavíratelný 100 místný 2477

Materiál: PP objem 2 ml

Uzávěr šroubovací s vnitřním závitem,
silikonový těsnicí kroužek u uzávěru

Katalogové číslo:

Sterilní negraduovaná 24750 B
Sterilní graduovaná 24750 B1
Nesterilní negraduovaná 24752

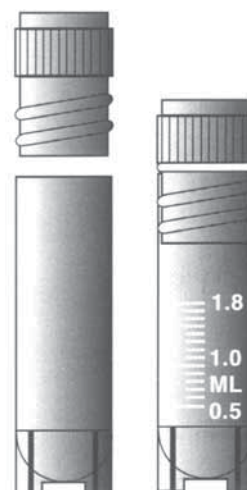

POČÍTAČÍ KOMŮRKY

- 2334** Počítací komůrka Nageotte 0,5 mm
- 2337** Bürkerova počítací komůrka s pery
- 2338** Počítací komůrka Fuchs-Rosentahl
- 2621** Krycí sklíčka na počítací komůrky Bürker
- 2623** Krycí sklíčka na počítací komůrky Nageotte



AUTOMATICKÉ PIPETY

Nabízíme celý sortiment automatických pipet FINNPIPETTE

(katalog na vyžádání).

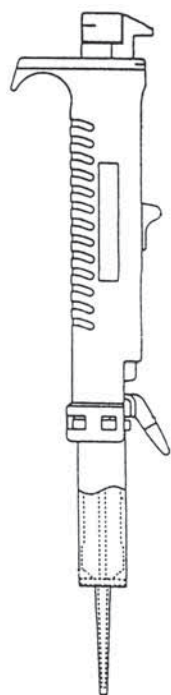

Pipeta MINILAB

1358 Minilab

Biodispenzer pro Minilab

1357 0,05 ml
 1352 0,5 ml
 1353 1,25 ml
 1350 2,5 ml
 1354 5,0 ml
 1355 12,5 ml
 1356 25,0 ml
 1351 50,0 ml

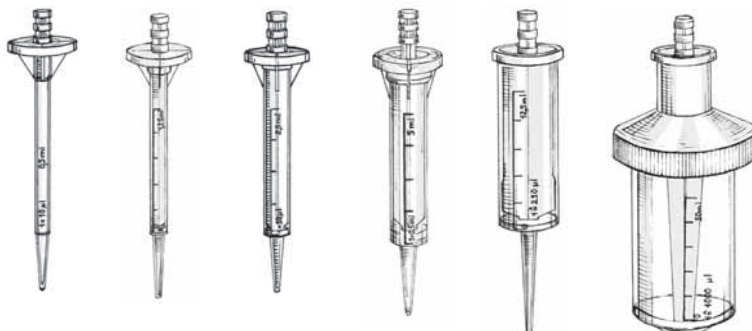

Objem	Nastavení	1	2	3	4	5
	Počet dávek	48	23	15	11	8
Objem dávky [μl]						
0,05		1	2	3	4	5
0,50		10	20	30	40	50
1,25		25	50	75	100	125
2,50		50	100	150	200	250
5,00		100	200	300	400	500
12,50		250	500	750	1000	1250
25,00		500	1000	1500	2000	2500
50,00		1000	2000	3000	4000	5000

- 2708 Pipetovací nástavec pro skleněné pipety do 2 ml
 2709 Pipetovací nástavec pro skleněné pipety do 10 ml
 2710 Pipetovací nástavec pro skleněné pipety do 25 ml

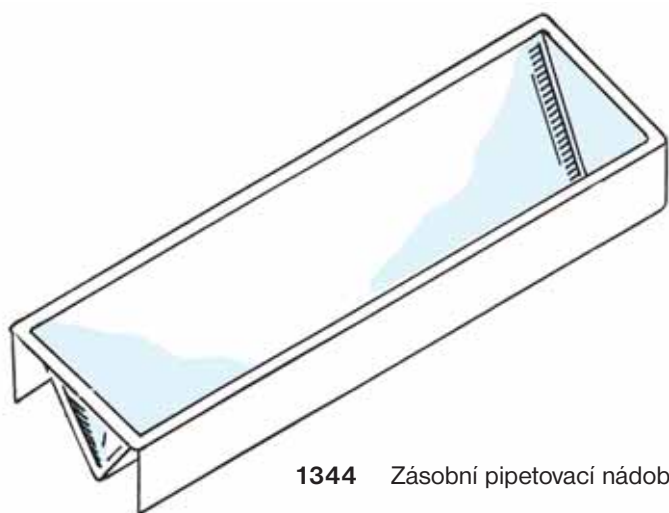

1344 Zásobní pipetovací nádobka



STOJANY

- 2220 Stojan pro 5 automatických pipet (Biohit, Labsystem...)
 2267 Stojan pro 2 vícekanálové pipety (Biohit, Labsystem...)
 2267 S Stojan pro 2 vícekanálové pipety (Gilson, Eppendorf...)

STOJÁNKY



1360

pro 10 zkumavek
průměr 16 mm, samosvorný

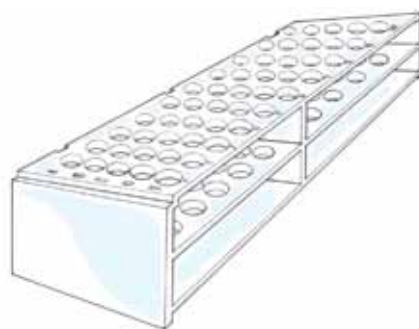

2393

pro 50 zkumavek
průměr 17 mm

2394

pro 50 zkumavek
průměr 13 mm

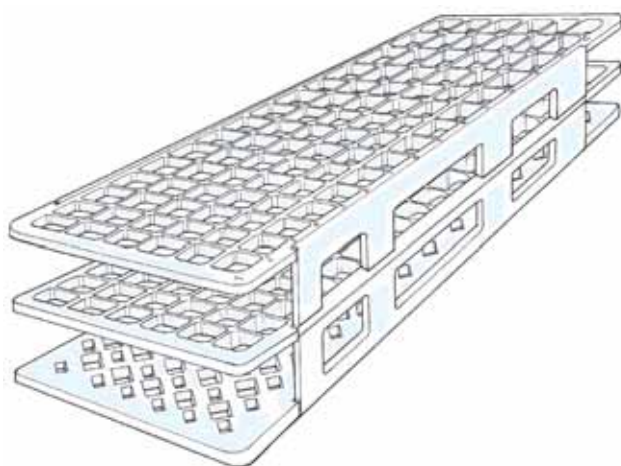

2395 pro 90 zkumavek průměr 13 mm

2396 pro 60 zkumavek průměr 17 mm

2397 pro 40 zkumavek průměr 20 mm

2398 pro 24 zkumavek průměr 30 mm

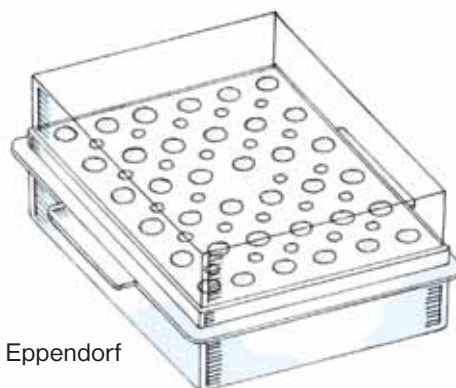

2475 Zamrazovací stojánek pro zkumavky typ Eppendorf

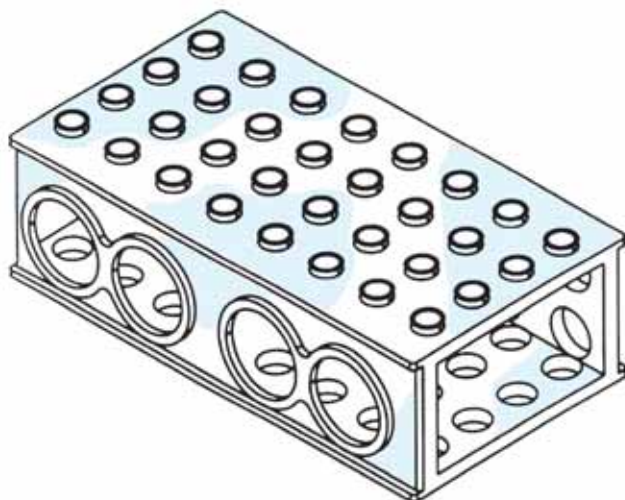

2463

pro 4 zkumavky průměr 30 mm
pro 12 zkumavek průměr 16 mm
pro 32 zkumavek průměr 12 mm
pro 32 zkumavek průměr 8 mm

STOJÁNKY

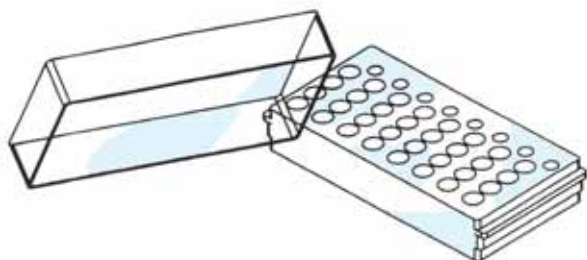

2464 bez víčka

2465 s víčkem

pro 32 zkumavek průměr 11 nebo 8 mm

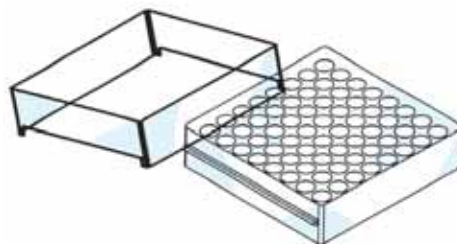

2466 bez víčka

2467 s víčkem

pro 64 zkumavek průměr 11 nebo 8 mm

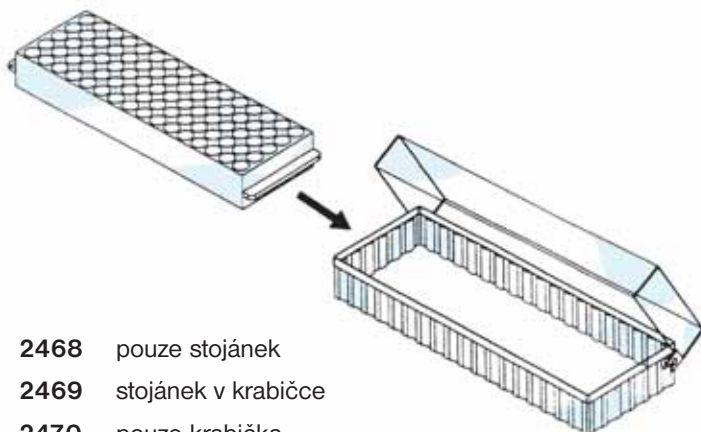

2468 pouze stojánek

2469 stojánek v krabičce

2470 pouze krabička

pro 80 zkumavek průměr 11 mm (ependorfky)

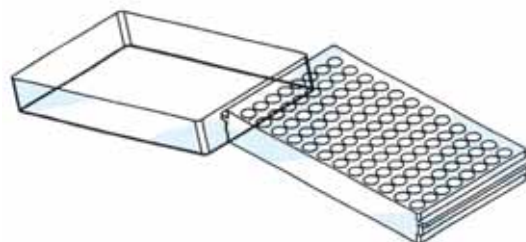

2471 bez víčka

2472 s víčkem

pro 96 zkumavek průměr 11 nebo 8 mm



2703 Lanceta Haemolance - zelená

2703G Lanceta Haemolance - žlutá

2704 Lanceta Haemolance - dětská modrá



2700 Samosvorné škrtidlo

2702 Zalévací komůrka

2643 Histologické zalévací kazety

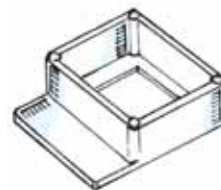

BOXY PRO UCHOVÁVÁNÍ A ARCHIVACI MIKROSKOPICKÝCH SKEL

Plastový box zasilací rozměrů 85x70x5 mm (vhodný do poštovní obálky)

Plastový box rozměrů 80x28x15 mm pro max. 5 kusů skel

Plastový box rozměrů 95x82x30 mm pro max. 25 kusů skel

Plastový box rozměrů 172x83x30 mm pro max. 50 kusů skel

Plastový box rozměrů 210x165x35 mm pro max. 100 kusů skel

Plastový box kulatý rozměrů 40x85 mm, šroubový uzávěr, pro 5 kusů skel

Plastové desky rozměrů 360x219x15 mm pro max. 20 kusů imunofluorescenčních skel

Polystyrénový box rozměrů 450x220x120 mm pro archivaci cca 2000 ks mikroskopických skel

Zasilací box 2

2618

Archiv box 5

2614

Archiv box 25

2613.25

Archiv box 50

2613

Archiv box 100

2617

Archiv box 5 kulatý

2619

Archiv box pro MICRO SLIDES

2615

Archiv box 2000

2616

MIKROTITRAČNÍ DESTIČKY

96 jamkové

Materiál: PS

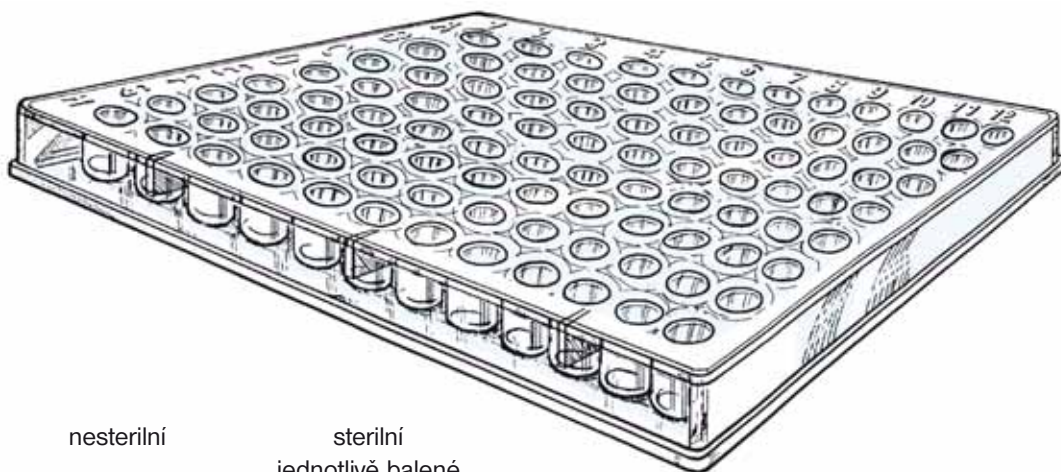

nesterilní

sterilní
jednotlivě balené

Katalogové číslo

Typ U	1299	1300
Typ V	1301	1302
Typ P	1303	1304
Víčko pro destičku	1305	1306

GYNEKOLOGIE

Odběrové tampony FLOCKED SWABS

1644

Odběrový tampon pro endocervikální odběry



1641

Odběrový tampon minitip pro odběry z urogenitálního traktu



1647

Odběrový tampon minitip pro odběry z urogenitálního traktu ve zkumavce



2005

Odběrový kartáček CYTOBRUSH® pro odběry cytologických vzorků pro diagnostiku prekancerózních stavů děložního hrdla



2004

Ayerova škrabka - pro odběry cytologických vzorků

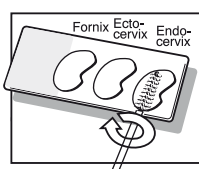
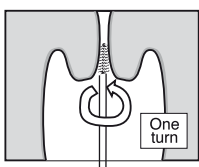
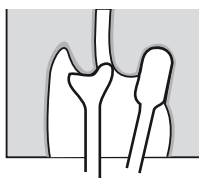

INJEKČNÍ TECHNIKA

Injekční jehly jednorázové

Katalog. číslo	objem (ml)	barva
1905	1, 20x40	růžová
1906	1, 10x40	krémová
1907	0, 90x40	černá
1908	0, 80x40	zelená
1909	0, 70x30	černá
1910	0, 60x30	modrá
1911	0, 50x25	oranžová
1912	0, 70x40	černá
1913	0, 50x16	oranžová
1914	0, 60x25	modrá
1915	0, 55x25	fialová
1916	0, 45x23	hnědá
1917	0, 45x12	hnědá
1918	0, 40x20	šedá
1919	0, 90x50	černá
1920	0, 90x70	černá
1921	0, 80x50	zelená

Injekční stříkačky třídílné Luer bez jehel

Katalog. číslo	objem (ml)
1477	1 - tuberkulin
1478	2 / 2,5 - Slip Tip
1480	5
1481	10
1482	20
1483	30
1484	50

Injekční inzulinové stříkačky s permanentně fixovanou jehlou

Katalog. číslo	objem (ml)
1497	1 ml inzulin U-40 27Gx13 mm
1496	1 ml inzulin U-100 29Gx13 mm

Injekční stříkačky dvoudílné Luer

Katalog. číslo	objem (ml)
1900	2
1901	5
1902	10
1903	20

OKULTNÍ KRVÁCENÍ

- 1310 hemoCARE
1311 Haemoccult test

Standardizovaný test pro stanovení okultního krvácení ve stolici

trojnásobný test pro 50 pacientů



RUKAVICE

Nesterilní vyšetřovací latexové rukavice,
min. balení 100 ks

Katalog. číslo	velikost
1753	malé
1754	střední
1755	velké
1756 vinyl	velmi velké

Sterilní chirurgické latexové rukavice,
min. balení 24 párů

Katalog. číslo	velikost
1729	6,5
1730	7
1731	7,5
1732	8
1733	8,5



ZBOŽÍ JE MOŽNO OBJEDNAT TELEFONICKY NA ČÍSLE 545 212 162, 545 242 223, NEBO PÍSEMNĚ NA ADRESE

DISPOLAB, s.r.o., JUGOSLÁVSKÁ 123, 613 00 BRNO.

e-mail: info@dispolab.cz

www.dispolab.cz

Při písemné objednávce uvádějte prosím mimo adresy také svoje IČO a tel. číslo.